

# РСП69, ЖСП69, ГСП69



220В

240В

AC  
50;60Гц



ЕАС

IES

Ip66/  
IP67

Степень  
защиты

E27

Цоколь

220В  
240В

Диапазон  
питающего  
напряжения

10 лет

Срок  
службы

-60..+50°C  
-40..+45°C

Температура  
эксплуатации

18 мес.

Гарантийный  
срок

## Применение

Светильники предназначены для общего освещения взрывоопасных зон по газу и пыли всех классов в соответствии с маркировкой взрывозащиты, на предприятиях нефтяной, газовой, нефтехимической, химической, лакокрасочной, деревообрабатывающей и других отраслей промышленности.

ТУ 16-2007 ИЖЦМ.676146.003 ТУ

## Маркировка взрывозащиты

1Ex db IIC T6 Gb/Ex tb IIIC T80°C Db;  
1Ex db IIC T5 Gb/Ex tb IIIC T95°C Db (РСП69-125; ГСП69-100)

## Габаритные размеры

Светильник базовый, вводная коробка сбоку

Светильник базовый, вводная коробка сверху

Светильник с сеткой, вводная коробка сбоку

Светильник с сеткой, вводная коробка сверху

Светильник с отражателем

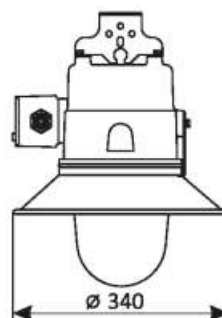
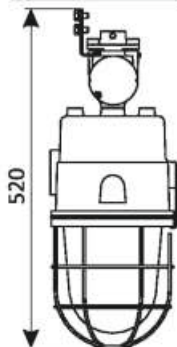
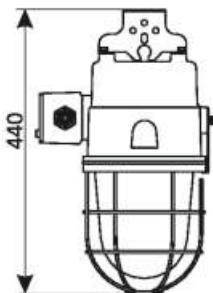
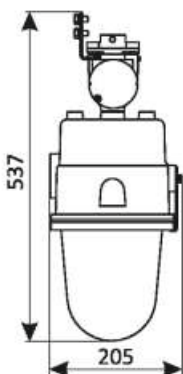
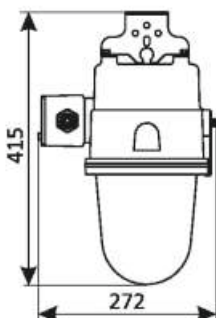

## Конструкция

Корпусные детали светильников выполнены из алюминиевого сплава и окрашены порошковой краской. Соединение частей корпуса и крышки вводной коробки резьбовое. Защитный колпак из боросиликатного высокотемпературного ударопрочного стекла герметично установлен в кольцо при помощи герметика. Элементы ПРА установлены внутри корпуса. При расположении вводной коробки сбоку светильники выпускаются с одним или двумя кабельными вводами для индивидуального или транзитного подключения к электросети. При расположении вводной коробки сверху – ввод электропитания проводами или кабелем через трубу G3/4.

## Электротехнические характеристики

Класс защиты от поражения электрическим током — I  
Группа механического исполнения — M2  
Сейсмостойкость по шкале MSK-64, балл. — 9  
Сечение подключаемых жил, не более, мм<sup>2</sup> — 2,5  
Диаметр подводимого кабеля, мм — 7-16

	Источники света	Мощность, Вт	Световой поток, Лм
РСП69	ДРЛ (ртутные)	80	3600
		125	6000
ЖСП69	ДНаТ (натриевые)	70	6000
		100	9500
ГСП69	ДРИ (металлогалогенные)	35	3500
		70	6000
		100	9000

**Электромонтаж** / Прямое подключение к клеммам колодки внутри вводной коробки. Способ подключения светильника - 3-х жильный кабель.

## Кривые силы света

РСП69 Без отражателя

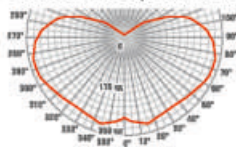

Тип КСС — Ш  
Класс светораспределения — П

РСП69 С отражателем

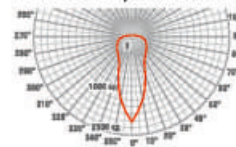

Тип КСС — Г  
Класс светораспределения — П

ЖСП69 Без отражателя

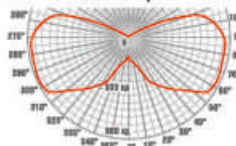

Тип КСС — Ш  
Класс светораспределения — Н

ЖСП69 С отражателем

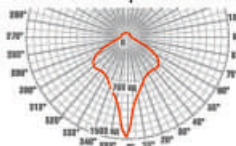

Тип КСС — Г  
Класс светораспределения — П

ГСП69 Без отражателя

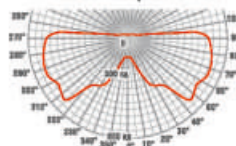

Тип КСС — Л  
Класс светораспределения — Н

ГСП69 С отражателем

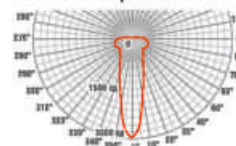

Тип КСС — К  
Класс светораспределения — П

**Варианты исполнения светильников**

Обозначение Вв. коробка сбоку	Тип	Мощность	Цоколь	Наличие ПРА	Сos φ, не менее	КПД%, не менее	Габариты, не более, мм	Масса, не более, кг
РСП69-125-001	ДРЛ	125	E27	ЭмПРА	0,8	80	232x415	8,2
РСП69-80-004	ДРЛ	80	E27	ЭмПРА	0,8	80	232x415	8,2
ЖСП69-100-007	ДНаТ	100	E27	ЭмПРА/ЭПРА	0,85/0,89	80	232x415	8,2
ЖСП69-70-010	ДНаТ	70	E27	ЭмПРА/ЭПРА	0,8/0,98	80	232x415	8,2
ГСП69-100-013	ДРИ	100	E27	ЭмПРА/ЭПРА	0,85/0,98	80	232x415	8,2
ГСП69-70-016	ДРИ	70	E27	ЭмПРА/ЭПРА	0,8/0,98	80	232x415	8,2
ГСП69-35-043	ДРИ	35	E27	ЭмПРА/ЭПРА	0,8/0,98	80	232x415	8,2
Вв. коробка сверху								
РСП69-125-022	ДРЛ	125	E27	ЭмПРА	0,8	80	232x504	8,7
РСП69-80-025	ДРЛ	80	E27	ЭмПРА	0,8	80	232x504	8,7
ЖСП69-70-031	ДНаТ	70	E27	ЭмПРА/ЭПРА	0,8/0,98	80	232x504	8,7
ГСП69-100-034	ДРИ	100	E27	ЭмПРА/ЭПРА	0,85/0,98	80	232x504	8,7
ГСП69-70-037	ДРИ	70	E27	ЭмПРА/ЭПРА	0,8/0,98	80	232x504	8,7
ГСП69-35-046	ДРИ	35	E27	ЭмПРА/ЭПРА	0,8/0,98	80	232x504	8,7

**Крепление / варианты установки / Рекомендуемая высота установки - 3... 6 м**

**Универсальный подвес**

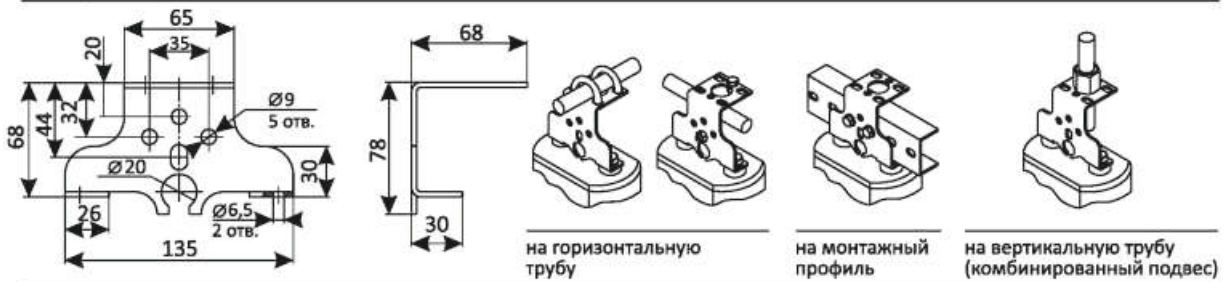

**Поворотный подвес**

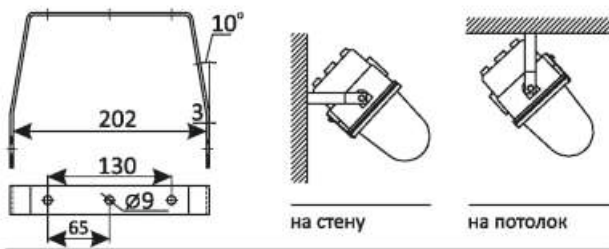

**Компактный подвес**

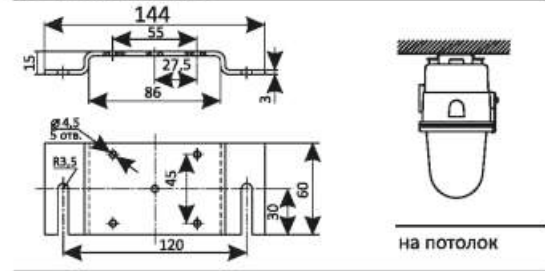

**Монтажная муфта**

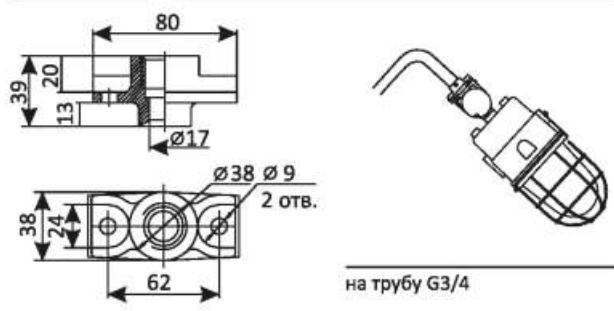

**Монтажная скоба**

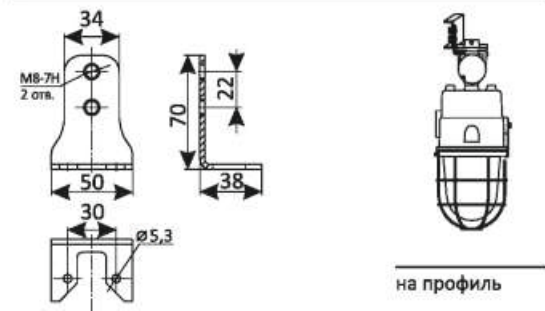

**В базовую комплектацию светильника входит:**

- светильник - 1 шт.
- кабельный ввод для небронированного кабеля (вводная коробка сбоку) - 1 шт.
- заглушка (вводная коробка сбоку) - 1 шт.
- монтажная муфта (вводная коробка сверху) - 1 шт.
- монтажная скоба (вводная коробка сверху) - 1 шт.

**Принадлежности по дополнительному заказу:**

- защитная сетка
- внешний отражатель
- кабельный ввод для транзитного подключения (вводная коробка сбоку)
- универсальный подвес (вводная коробка сбоку)
- поворотный подвес (вводная коробка сбоку)
- компактный подвес (вводная коробка сбоку)
- комбинированный подвес (вводная коробка сбоку)

**Пример записи стандартного заказа:** с ЭмПРА: Светильник ЖСП69-100-007